



MS1/MP1



MS2/MP2

МИКСЕР ДЛЯ МОЛОЧНЫХ КОКТЕЙЛЕЙ

**РУКОВОДСТВО ПО УСТАНОВКЕ, ЭКСПЛУАТАЦИИ, ТЕХНИЧЕСКОМУ
ОСЛУЖИВАНИЮ**



**AMITEK SRL - Via Santo Marino, 250 - 47824 Poggio Torriana (RN) Italy
Сделано в Италии**





Спасибо за выбор нашего оборудования.

Соблюдение инструкций по установке, эксплуатации, и инструкций по техническому обслуживанию, описанных в этом руководстве, гарантируют долгий срок службы и правильную работу устройства. Следуйте им.

Мы изготовили оборудование согласно последним технологическим разработкам.

Ваше удовлетворение работой устройства - наша лучшая награда.

СОДЕРЖАНИЕ	СТРАНИЦА
ТРЕБОВАНИЯ БЕЗОПАСНОСТИ	4
УСТАНОВКА ОБОРУДОВАНИЯ	
1. УСТАНОВКА	5
1.1 Распаковка и подготовка к эксплуатации	
1.2 Подключение к электропитанию	5
2. ТЕХНИЧЕСКИЕ ДАННЫЕ	5
ИНФОРМАЦИЯ ДЛЯ ПОЛЬЗОВАТЕЛЯ	
3. РАБОТА УСТРОЙСТВА	6
4. ТЕХНИЧЕСКОЕ ОБСЛУЖИВАНИЕ	6
5. ЭЛЕКТРИЧЕСКАЯ СХЕМА, ТАБЛИЦА А	7
6. ЭКОЛОГИЧЕСКИЕ ТРЕБОВАНИЯ	8
6.1 Упаковочные материалы	8
6.2 Утилизация	8
7. КОМПЛЕКТУЮЩИЕ	9
8. ДЕКЛАРАЦИЯ СООТВЕТСТВИЯ “СЕ”	10



ПРОЧИТАЙТЕ ВНИМАТЕЛЬНО ИНСТРУКЦИИ ПЕРЕД УСТАНОВКОЙ МАШИНЫ



ВНИМАНИЕ: НЕСОБЛЮДЕНИЕ (ДАЖЕ ЧАСТИЧНОЕ) ПРАВИЛ И УКАЗАНИЙ, ИЗЛОЖЕННЫХ В ДАННОМ РУКОВОДСТВЕ, ВЕДЕТ К АННУЛИРОВАНИЮ ГАРАНТИИ НА ПРОДУКТ И ОСВОБОЖДАЕТ ПРОИЗВОДИТЕЛЯ ОТ ЛЮБОЙ ОТВЕТСТВЕННОСТИ



ТРЕБОВАНИЯ БЕЗОПАСНОСТИ

Очень важно держать это руководство по эксплуатации рядом с устройством, чтобы можно было воспользоваться ей при необходимости. Если устройство продано или передано другому пользователю, убедитесь, что данное руководство поставляется с машиной, чтобы новый владелец был проинформирован о мерах предосторожности и работе устройства. Эти инструкции приведены в целях безопасности. Их необходимо внимательно прочитать перед установкой и использованием прибора.

- Если устройство кажется поврежденным после удаления упаковки, свяжитесь с продавцом перед эксплуатацией.
- Любые изменения, внесенные в электрическую часть устройства при установке, должны быть проведены квалифицированным персоналом.
- Убедитесь, что электрическая цепь хорошо заземлена, соответствует действующим нормам.
- Пользоваться устройством должно только взрослое лицо.
- После эксплуатации, отключите устройство от источника электрического питания, выключив главный выключатель.

Внимание: Главный выключатель должен быть многополюсным, и иметь зазор размыкания контактов минимум 3 мм.

- Любые вмешательства в устройство во время ремонта пользователем недопустимы. Обратитесь к квалифицированному персоналу за помощью.
- Ни при каких условиях пользователь не должен пытаться проводить ремонтные работы. Обратитесь к квалифицированному и авторизованному персоналу.

Внимание: Используйте только оригинальные запасные части. В противном случае, гарантия на товар будет недействительна, и производитель не будет нести ответственность.

- Оборудование должно быть использовано исключительно в целях, предусмотренных при его производстве. Любое другое пользование будет рассмотрено как ненадлежащее и поэтому опасное. **НЕ используйте устройство для смешивания опасных жидкостей, а также нежидкостных продуктов.**
- Пользуясь оборудованием, необходимо соблюдать следующие условия:
 - 1) Не прикасайтесь к оборудованию мокрыми руками или ногами.
 - 2) Работать с оборудованием можно только в обуви.
 - 3) Не пользуйтесь оборудованием в местах, подвергающихся обработке воды под давлением.
 - 4) Не тяните за кабель, чтобы отключить устройство от источника сетевого питания.
- Пользоваться устройством можно при максимальной температуре помещения 35 градусов.

Н.В. Производитель не несет ответственность за повреждения или травмы, вызванные несоблюдением вышеуказанных рекомендаций.

УСТАНОВКА ОБОРУДОВАНИЯ

1. УСТАНОВКА

1.1 Распаковка и подготовка к эксплуатации

• Распакуйте устройство и удалите упаковочные материалы.

• Поставьте устройство на нескользкую поверхность.

1.2 Подключение к электропитанию.

Подключение к электричеству должно быть выполнено с помощью магнитно-термического омниполярного выключателя, с зазором 3 мм между контактами, с помощью предохранителей, или с помощью дифференциальных передач, правильно подобранных в соответствии действующими электротехническими нормативами.

Этот выключатель должен быть предназначен только для данного прибора, и установлен рядом с устройством. Убедитесь, что обеспечено правильное заземляющее соединение.

N.B. Соединительный кабель должен иметь следующие характеристики: должен быть как минимум типа H05 RN F с сечением, соответствующим мощности устройства.



N.B.: Электрические параметры устройства
220-240 В (п.ток) 50 Гц.

2. ТЕХНИЧЕСКИЕ ДАННЫЕ

Технический параметр	Одиарный миксер	Двойной миксер
Размеры (мм)	170x190x490	300x190x490
Напряжение питания	220-240 В ,перемен. ток	220-240В,перемен.ток
Частота	50 Гц	50 Гц
Потребляемая мощность (Вт)	150	150+150

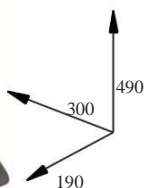
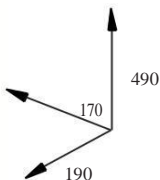

ИНФОРМАЦИЯ ДЛЯ ПОЛЬЗОВАТЕЛЯ

3. РАБОТА УСТРОЙСТВА

Подключите прибор к ранее установленному сетевому выключателю.

Поместите различные ингредиенты в контейнер миксера, следите, чтобы не смешивать большое количество продуктов за один цикл, чтобы жидкость не переливалась при смешивании. Количество будет зависеть от типа обрабатываемых ингредиентов. Уровень содержимого контейнера миксера никогда не должен быть выше отметки в верхней части миксера, особенно при смешивании фраппе.

Включите прибор, поместив контейнер миксера на его держатель, в котором есть микровыключатель для включения двигателя. Будьте особенно осторожны, чтобы установить контейнер в правильном положении.

Миксер следует использовать только в течение периода времени, необходимого для смешивания молочного коктейля.

Не пользуйтесь прибором в течение длительного времени, когда он пуст.

После перемешивания прибор можно выключить, сняв контейнер с его держателя.

Всегда ждите полной остановки двигателя, прежде чем снимать контейнер миксера.

В конце использования рекомендуется отключать прибор от сети переключателем на устройстве, а затем - главным выключателем.

4. ТЕХНИЧЕСКОЕ ОБСЛУЖИВАНИЕ

Прежде чем приступить к обслуживанию или чистке, убедитесь, что прибор отключен от сети.

Никакого специального обслуживания не требуется. Желательно всегда содержать прибор и насадки в чистоте. Для корпуса прибора используйте влажную ткань. Чтобы почистить насадки, заполните емкость горячей водой и включите прибор на несколько минут.

Запрещается мыть устройство проточной водой под давлением, так как машина не предусматривает подобные нагрузки. Никогда не используйте отбеливающие и хлорсодержащие моющие средства для чистки устройства.



5. ЭЛЕКТРИЧЕСКАЯ СХЕМА ТАБЛИЦА А

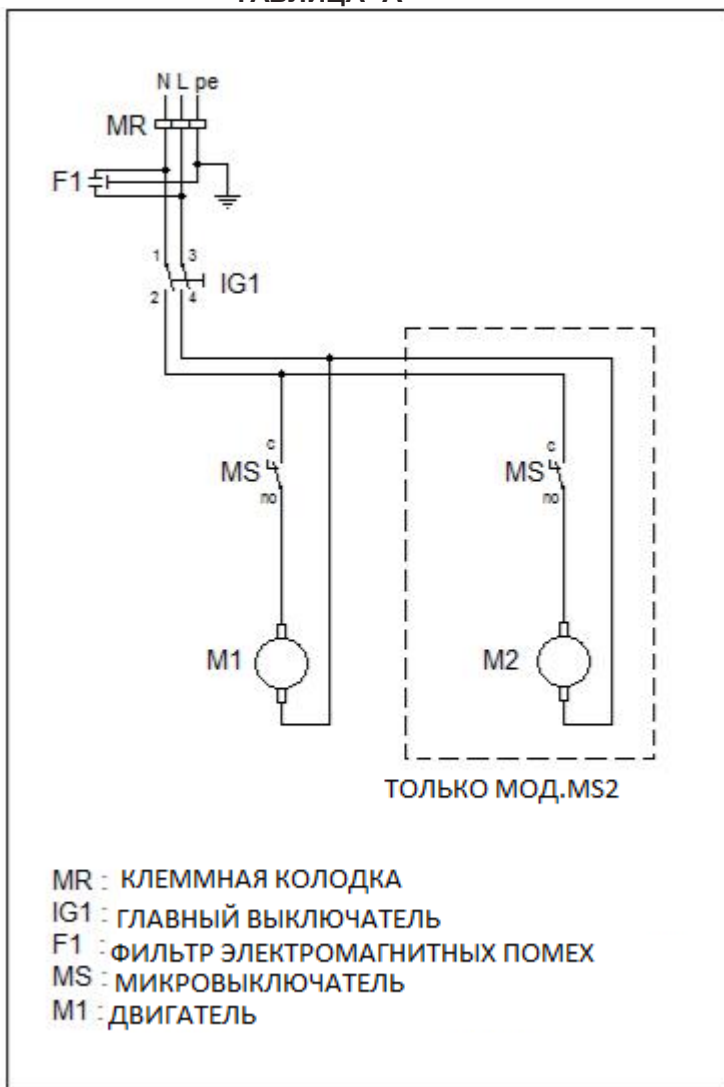

ИНФОРМАЦИЯ ДЛЯ ПОЛЬЗОВАТЕЛЯ

6. ЭКОЛОГИЧЕСКИЕ ТРЕБОВАНИЯ

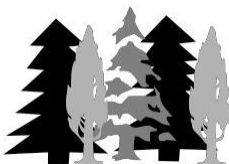

6.1 Упаковочные материалы

Упаковка включает следующие материалы:

- Деревянный паллет,
- Нейлоновый мешок (LDPE);
- Многослойная картонная коробка;
- Пенопласт (PS);
- Обвязка из полипропилена (PP)

Пожалуйста, утилизируйте эти материалы согласно местным требованиям.



6.2 Утилизация

Использование символа WEEE (Утилизация электрического и электронного оборудования) указывает на то, что данный прибор нельзя рассматривать как бытовые отходы. Обеспечивая правильную утилизацию этого прибора, вы поможете защитить окружающую среду. Для получения более подробной информации о переработке, пожалуйста, свяжитесь с вашим местными органами власти, поставщиком услуг по утилизации бытовых отходов или магазином, в котором вы приобрели продукт.

Для утилизации машины или ее части, пожалуйста, следуйте директивам 2002/95 / CE, 2002/96 / CE и последующим изменениям и / или законодательным постановлениям о применении.

Это устройство или его части не могут быть утилизированы как бытовые отходы, но должны перерабатываться путем отдельного сбора (см. Символ перечеркнутого контейнера на изделии).

Для утилизации прибора пользователь должен обратиться к конкретным службам сбора отходов для электрических и электронных приборов (WEEE).

Производитель гарантирует отсутствие опасных веществ в оборудовании, согласно директиве 200/95/CE.

В случае несоблюдения этого предписания пользователь будет подвергнут санкциям, предусмотренным членами Европейского Сообщества.

Отключите устройство от источника электрического питания, и водоснабжения перед утилизацией. Отрежьте электрический кабель, чтобы избежать дальнейшей эксплуатации устройства. Все металлические части могут быть переработаны, так как сделаны из нержавеющей стали. Перерабатываемые пластиковые части маркируются символом пластикового материала.

7. КОМПЛЕКТУЮЩИЕ

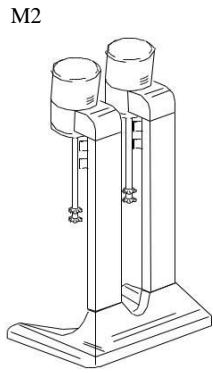
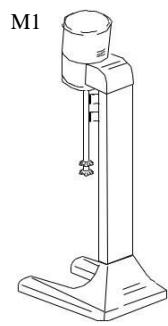
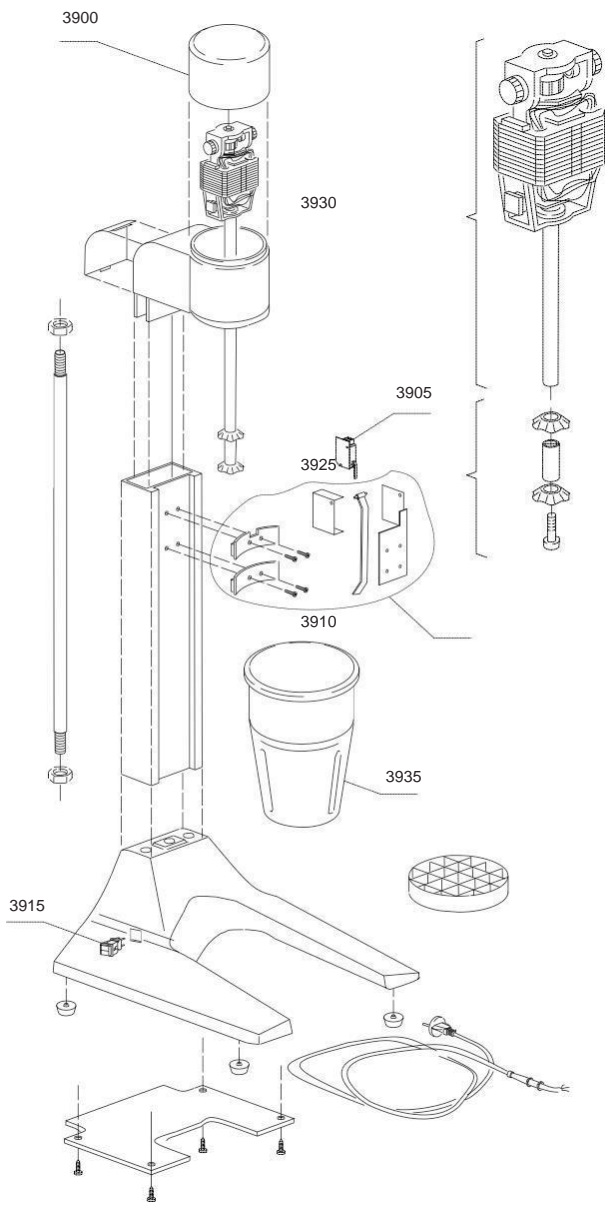



AMITEK SRL - Via Santo Marino, 250 - 47824 POGGIO TORRIANA (RN) Italy
 Tel. +39 0541 675541 - Fax +39 0541 330114 - e.mail: info@amitek.it - pec: amitek@pec.it
 C.F. - P.Iva 03977850407 - VAT IT03977850407 - REA RN319460 - Capitale Sociale 40.000 euro i.v.

8. ДЕКЛАРАЦИЯ СООТВЕТСТВИЯ "CE"



Нижеподписавшийся, законный представитель компании, подтверждает, что указанное ниже устройство

Артикул	Описание
Год выпуска	Серийный номер

Соответствует стандартам	
--------------------------	--

Соответствует нормам	
----------------------	--

